

# Montagehandleiding / Mounting instructions / Montageanleitung / instructions d'installation

## Leveringsomvang/ Delivery/ Lieferung/ Livraison

Omschrijving/ Description/ Definition/ Définition	Aantal/ Quantity/ Anzahl/ Nombre
Rail/ Rail/ Schiene/ Rail	2
Eindstuk/ End part/ Endstück/ Embout/ Clapet	2
Accessoireset/ Accessory set/ Zubehör set/ Accessory set	1
Doekpakket/ Fabric assembly/ Tuchpaket/ Emballage de Tissu	1
Schroef/ Screw/ Schraube/ Vis	12 / 14 / 16 / 16
Schroef/ Screw/ Schraube/ Vis	1

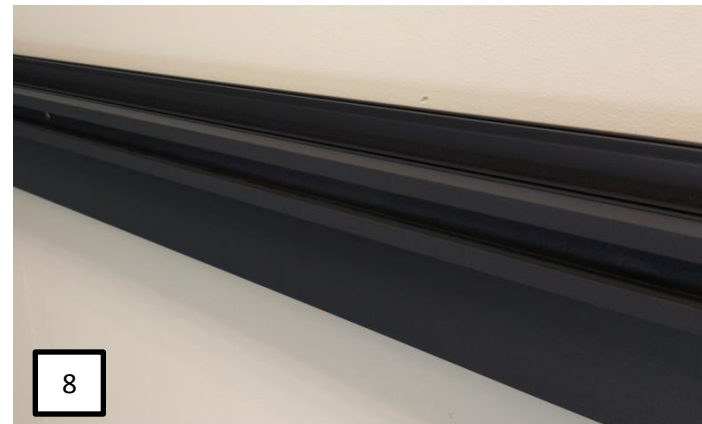
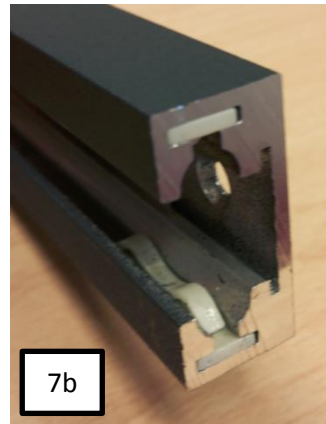
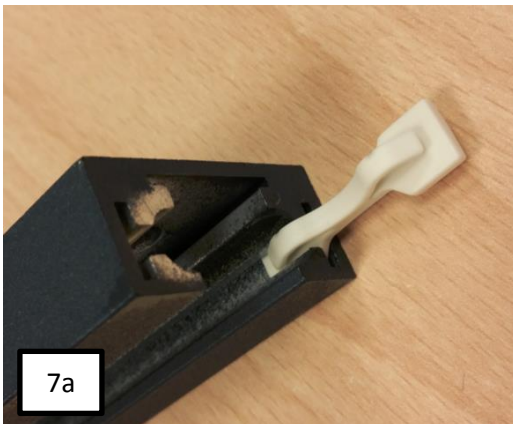
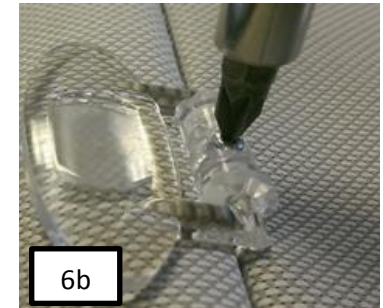
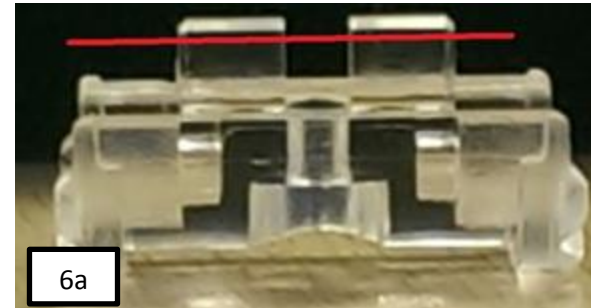
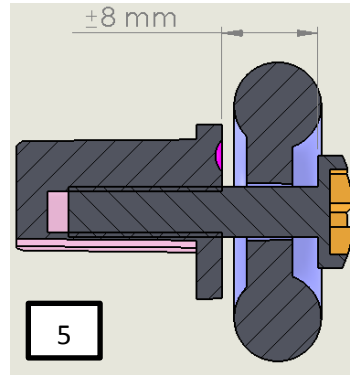
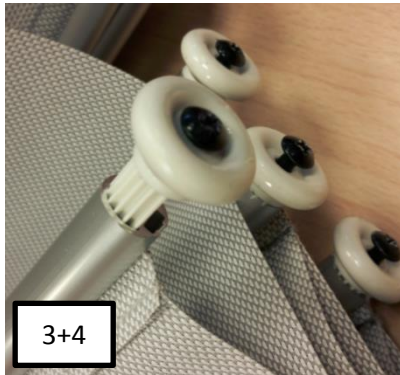
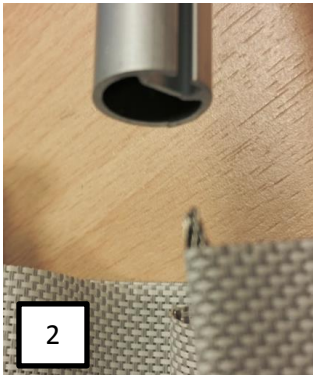
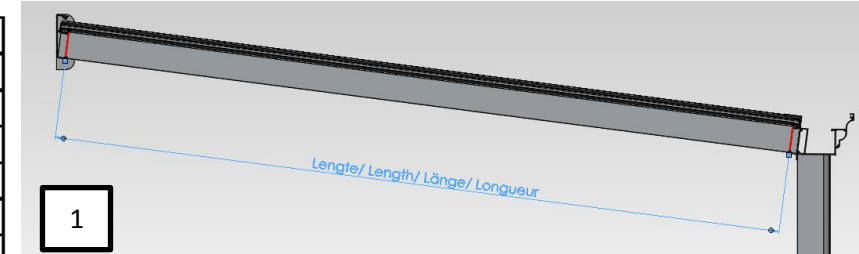

- 1 Meet de lengte tussen de beide kliklijsten  
Measure the dimension between both cover profiles  
Messen Sie die Länge zwischen den beiden Klickblendes  
Mesurer la longueur entre les deux cadres à clip
- 2 Schuif het doek op het uiteinde met de pees op de goede lengte in de buis (let op, dit wordt de muurzijde!)  
Slide the fabric on the outer end together with the string into the tube at the correct length (Note, this will be the wallside!)  
Schieben Sie das Tuch am Ende mit der Schnur auf der guten Länge im Rohr (Warnung, dies wird der wandseite sein!)  
Faites glisser le tissu sur la fin avec la chaîne sur la bonne longueur dans le tube (Attention, ce sera le côté de la paroi!)
- 3 Doe een aantal druppels lijm in de aluminium buis  
Put a few drops of glue into the aluminium tube  
Lassen sie ein anzahl tropfen kelbstoff in das aluminiumrohr fallen  
Mettez quelques gouttes de colle dans le tube d'aluminium
- 4 Druk de rollers tot aan de aanslag in de aluminium buis  
Press the rollers to the stop into the aluminium tube  
Drücken Sie die Laufrollen bis zum Anschlag in das Aluminiumrohr  
Appuyez sur les rouleaux à l'arrêt dans le tube en aluminium
- 5 Draai de schroeven in de rollers aan volgens tekening  
Turn the screws into the rollers according to the drawing  
Lösen Sie die Schrauben auf den Rollen nach Zeichnung  
Desserrez les vis sur les rouleaux selon dessin

- 6 Snij 1mm van de kunststof meenemer en schroef deze in het midden van de balein uit stap 2  
Cutoff 1mm of the plastic adapter and screw it onto the aluminium profile of step 2.  
Schneiden Sie 1 mm von dem Kunststoffträger und schrauben Sie ihn in die Mitte der Rippe aus Schritt 2  
Coupez 1 mm du support de plastique et visser dans le milieu de la nervure de l'étape 2
- 7 Schuif in de rails en eindkapjes de kunststof stoppers  
Slide the plastic stoppers into the rails and end parts  
Schieben Sie die Kunststoff stopfen in die Schienen und Endstücke  
Faites glisser dans les rails et à la fin des bouchons pièces en plastique
- 8 Schroef de rails tussen de liggers\*. Voorboren met 3mm boor!  
Screw the rails between the beams\*. Predrilling with 3mm drill!  
Schrauben Sie die Schienen zwischen den Trägern\*. Bohren 3mm!  
Visser les rails entre les poutres\*. Forer avec 3mm!
- 9 Schuif het doek in de rails  
Slide the fabric in the rails  
Schieben Sie das tuch in den Schienen  
Faites glisser la toile dans les rails
- 10 Bevestig de eindstukken  
Attach the end parts  
Befestigen Sie die Endkappen  
Fixez les embouts

\* Gebruik een PH1 schroevendraaier  
Use PH1 screwdriver  
Für Schraubendreher PH1  
Utiliser tournevis PH1